

CỘNG HÒA XÃ HỘI CHỦ NGHĨA VIỆT NAM

Độc lập – Tự do – Hạnh phúc

BẢN CÔNG BỐ TIÊU CHUẨN SẢN PHẨM

Số: 03:2024/HĐ

CÔNG TY TNHH HƯNG ĐIỀN

Địa chỉ: 345/2 Trần Hưng Đạo, Phường Cầu Kho, Quận 1, Thành phố Hồ Chí Minh

Điện thoại: 0903767702

CÔNG BỐ:

Tiêu chuẩn cơ sở số: **TCCS 03:2024/HĐ**

Áp dụng cho sản phẩm: **THIẾT BỊ MASSAGE MODEL ITB-333F**

Tên viết tắt là: **SOQI BED**

Mã kiểu hàng (model): **ITB-333F**

Sản xuất tại: Hsin Ten Health & Wealth Industry (Hefei) Co., Ltd

669 Chang-jiang West Road, He-fei, An-hui, Trung Quốc.

Chúng tôi cam kết và chịu trách nhiệm về tính phù hợp của sản phẩm theo đúng tiêu chuẩn cơ sở đã công bố trên đây.

Thành phố Hồ Chí Minh, ngày 02 tháng 04 năm 2024



CÔNG TY TNHH HƯNG ĐIỀN

345/2 Trần Hưng Đạo, Phường Cầu Kho, Quận 1, Thành phố Hồ Chí Minh

TIÊU CHUẨN CƠ SỞ

TCCS 03:2024/HĐ

**THIẾT BỊ MASSAGE MODEL ITB-333F
(SOQI BED)**

Ban hành lần thứ: 02

Thay thế Tiêu chuẩn cơ sở số: TCCS 03:2015/HĐ

Số: 03:2024/QĐ-HĐ

Thành phố Hồ Chí Minh, ngày 02 tháng 02 năm 2024

QUYẾT ĐỊNH

VỀ VIỆC CÔNG BỐ TIÊU CHUẨN ÁP DỤNG

TỔNG GIÁM ĐỐC CÔNG TY TNHH HƯNG ĐIỆN

- Căn cứ Luật Tiêu chuẩn và Quy chuẩn kỹ thuật số 68/2006/QH11 do Chủ tịch nước công bố ngày 12 tháng 7 năm 2006;
- Căn cứ Nghị định số 127/2007/NĐ-CP ngày 01 tháng 8 năm 2007 quy định chi tiết thi hành một số điều của Luật Tiêu chuẩn và Quy chuẩn kỹ thuật;
- Căn cứ Luật chất lượng sản phẩm, hàng hóa số 05/2007/QH12 do Chủ tịch quốc hội công bố ngày 21 tháng 11 năm 2007;
- Căn cứ Nghị định số 132/2008/NĐ-CP ngày 31 tháng 12 năm 2008 quy định chi tiết thi hành một số điều của Luật chất lượng sản phẩm, hàng hóa;
- Căn cứ Thông tư số 11/2021/TT-BKHCN ngày 18 tháng 11 năm 2021 của Bộ Khoa học và Công nghệ quy định chi tiết xây dựng và áp dụng tiêu chuẩn;
- Căn cứ theo Giấy chứng nhận đăng ký doanh nghiệp số 0309634315, ngày 16 tháng 11 năm 2009.

QUYẾT ĐỊNH:

Điều 1. Công bố tiêu chuẩn áp dụng

Tiêu chuẩn cơ sở: TCCS 03:2024/HĐ

Áp dụng cho sản phẩm: THIẾT BỊ MASSAGE MODEL ITB-333F (SOQI BED)

Mã kiểu hàng: ITB-333F

Điều 2. Các bộ phận liên quan của Công ty chịu trách nhiệm thi hành Quyết định này.

Điều 3. Quyết định này có hiệu lực thi hành kể từ ngày ký.

Nơi nhận:

- Như Điều 2;
- Lưu: HC



LỜI NÓI ĐẦU

- Tiêu chuẩn cơ sở TCCS 03:2024/HĐ, áp dụng cho sản phẩm Thiết bị massage model ITB-333F (SOQI Bed) do Tổng giám đốc Công ty TNHH Hưng Điền ban hành theo Quyết định số 03:2024/QĐ-HĐ ngày ~~02~~ tháng ~~01~~ năm 2024 theo nhu cầu hoạt động sản xuất kinh doanh của Công ty.
- Trong quá trình áp dụng, Tiêu chuẩn này có thể được sửa đổi, bổ sung, thay thế, thu hồi, hủy bỏ cho phù hợp với thực tế và quy định của pháp luật.

A. PHẦN KHÁI QUÁT

1. Tên gọi: Thiết bị massage model ITB-333F (SOQI Bed)

Mã kiểu hàng (model): ITB-333F

Nhãn hiệu: SOQI

Tiêu chuẩn cơ sở số: TCCS 03:2024/HĐ

Thành phần: - 01 máy massage SDM-888S;
- 03 dụng cụ xông nhiệt YS-50DS;
- 01 bảng điện tử điều khiển, bộ nguồn;
- Khung 4 chân đặt máy, đệm lót, và các linh phụ kiện lắp ráp kèm theo.

2. Phạm vi áp dụng

Tiêu chuẩn này được áp dụng cho sản phẩm Thiết bị massage model ITB-333F (SOQI Bed) do Hsin Ten Health & Wealth Industry (Hefei) Co., Ltd sản xuất tại Trung Quốc, là thiết bị massage, giúp thư giãn cơ thể hàng ngày nhưng vẫn đạt hiệu quả như vận động, thiết bị này không phải là thiết bị y khoa.

B. PHẦN KỸ THUẬT

1. Tiêu chuẩn kỹ thuật

1.1. Thông số kỹ thuật

| STT | Tên chỉ tiêu | Tiêu chuẩn |
|----------|--------------------------|---|
| 1 | Thông số kỹ thuật | |
| 1.1 | Kết cấu, kiểu dáng: | Xem hình ảnh đính kèm |
| 1.2 | Kích thước (mm): | Máy massage SDM-888S: (D) 337 x (R) 300 x (C) 212 Dụng cụ xông nhiệt YS-50DS: (D)805 x (R)367 x (C)401 Khung: (D) 2200 x (R) 1060 x (C) 970 |
| 1.3 | Trọng lượng: | 92 kg (bao gồm thiết bị và khung) |
| 1.4 | Công suất tiêu thụ: | khoảng 1000W |
| 1.5 | Điện áp: | AC220 – 240V / 50-60Hz |
| 1.6 | Môi trường sử dụng: | 0-40°C |

| | | |
|----------|---|--|
| 1.7 | Máy massage SDM-888S | Chỉ số chuyển động motor: 140 ± 5 RPM Biên độ dao động: khoảng 37mm |
| 1.8 | Chế độ thời gian máy massage SDM-888S | Số phút tăng dần theo từng lần bấm: 1-2-3-4-5-6-7-8-9-10-15-20-25-30 phút |
| 1.9 | Dụng cụ xông nhiệt YS-50DS | Tắm nhiệt tạo nhiệt: $70^{\circ}\text{C} \pm 5^{\circ}\text{C}$ ($158^{\circ}\text{F} \pm 41^{\circ}\text{F}$) Nhiệt độ tối đa: $90^{\circ}\text{C} \pm 5^{\circ}\text{C}$ ($194^{\circ}\text{F} \pm 41^{\circ}\text{F}$) Nhiệt độ hoạt động: $0^{\circ}\text{C} \sim 40^{\circ}\text{C}$ ($32^{\circ}\text{F} \sim 104^{\circ}\text{F}$) (Nhiệt độ môi trường) Thiết bị điện tử kiểm soát nhiệt độ |
| 1.10 | Chế độ thời gian dụng cụ xông nhiệt YS-50DS | Số phút tăng dần theo từng lần bấm: 15-30-45-60 phút |
| 1.11 | Chế độ âm lượng nhạc tăng/giảm | Âm lượng tăng/giảm dần theo từng lần bấm |
| 2 | Kiểm soát | |
| 2.1 | Điều chỉnh | Sau khi mở nguồn, màn hình hiển thị của bảng điều khiển sáng đèn, các nút bấm hoạt động bình thường, con số hiển thị đủ nét. |
| 2.2 | Nhận biết máy massage SDM-888S đang hoạt động | Đế gác chân gắn liền với máy đang lắc. Đèn hiển thị thời gian không nhấp nháy, số phút giảm dần. |
| 2.3 | Nhận biết dụng cụ xông nhiệt YS-50DS đang hoạt động | Cảm nhận máy nóng dần lên. Đèn hiển thị thời gian không nhấp nháy, số phút giảm dần. |
| 2.4 | Nhận biết chế độ âm thanh đang hoạt động | Loa có phát nhạc. Âm lượng có tăng/giảm theo điều chỉnh. |

1.2. Phương pháp thử:

- Theo phương pháp của nhà sản xuất.

2. Bao gói, ghi nhãn, vận chuyển, bảo quản**2.1. Bao gói**

- Hàng đồng bộ tháo rời được đóng gói trong 8 kiện hàng carton (chi tiết xem Danh mục kiện hàng đính kèm)

2.2. Ghi nhãn

- Nội dung ghi nhãn không trái với Nghị định 43/2017/NĐ-CP ngày 14/4/2017 của Chính phủ về nhãn hàng hóa.
- Trên mỗi sản phẩm có đầy đủ các thông tin: Tên hàng hóa; Tên và địa chỉ của tổ chức, cá nhân chịu trách nhiệm về hàng hóa; Xuất xứ hàng hóa; Năm sản xuất; Thành phần; Thông số kỹ thuật; Hướng dẫn sử dụng; Thông tin cảnh báo an toàn (nếu có). (Xem nội dung nhãn phụ hàng hóa đính kèm).

2.3. Vận chuyển

- Sản phẩm có thể được vận chuyển bằng: máy bay, container, xe tải thùng.

2.4. Bảo quản

- Để nơi khô ráo, bảo quản ở nhiệt độ thường, tránh va đập mạnh.

C. PHẦN THÔNG TIN BỔ SUNG**1. Hướng dẫn sử dụng lắp ráp sản phẩm (Xem Hướng dẫn lắp ráp đính kèm)****2. Hướng dẫn sử dụng, Thông tin cảnh báo an toàn, Hướng dẫn bảo quản (Xem hướng dẫn sử dụng đính kèm)****3. Thời hạn sử dụng**

- Bảo hành: 01 năm.

4. Tổ chức chịu trách nhiệm về hàng hóa

Sản xuất tại: HSIN TEN HEALTH & WEALTH INDUSTRY (HEFEI) CO., LTD.

Đ/C: 669 Chang-jiang West Road, He-fei, An-hui, Trung Quốc.

Nhập khẩu và phân phối bởi: CÔNG TY TNHH HÙNG ĐIỀN

Đ/C: 345/2 Trần Hưng Đạo, P. Cầu Kho, Quận 1, Thành phố Hồ Chí Minh, Việt Nam.





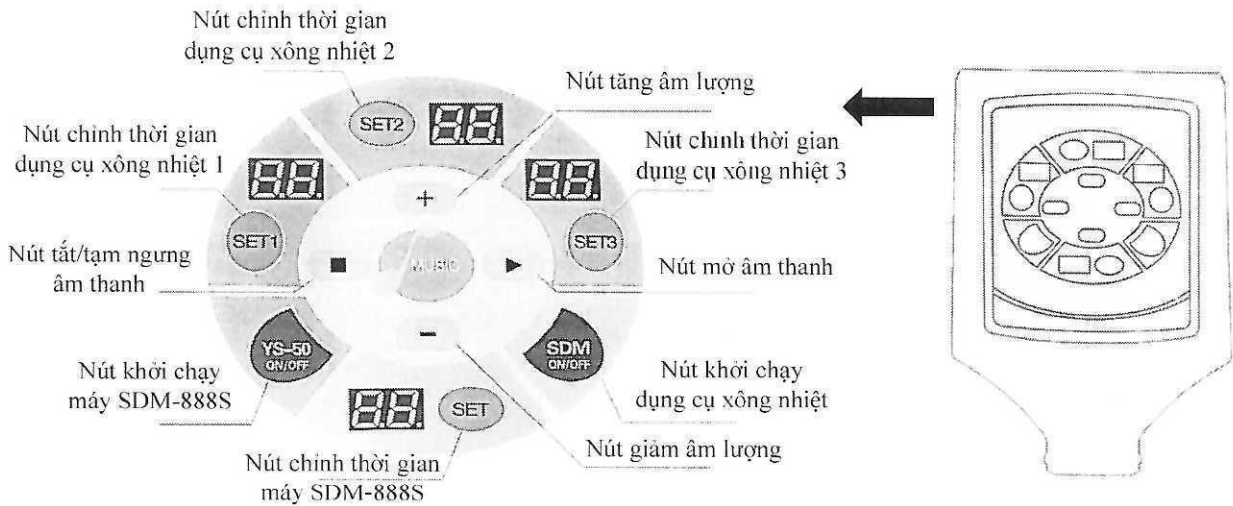
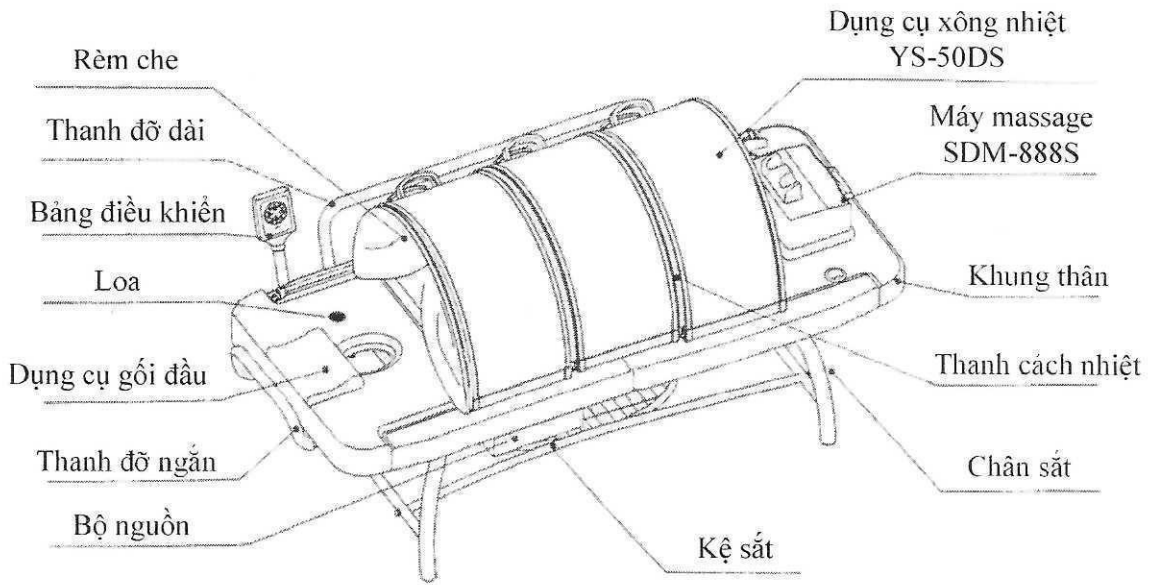

















Kết cấu, kiểu dáng sản phẩm

THIẾT BỊ MASSAGE MODEL ITB-333F (SOQI BED)



Danh mục các kiện hàng đồng bộ tháo rời

THIẾT BỊ MASSAGE MODEL ITB-333F (SOQI BED)

| | | | | | | | |
|--|---|--|---|---|--|---|---|
| Kiện 1 gồm: |  Khung thân trước x1 |  Dụng cụ gối đầu x1 |  Rèm chân khung x1 |  Bộ ốc vít, dụng cụ x3 | | | |
| Kiện 2 gồm: |  Khung thân sau x1 | | | | | | |
| Kiện 3 gồm: |  Kệ sắt x1 |  Thanh đỡ dài x1 |  Thanh đỡ ngắn x1 |  Chân khung x2 |  Tấm đệm x1 |  Trục x2 |  Dụng cụ Hỗ trợ xoay x6 |
| Kiện 4,5,6 Mỗi kiện gồm: |  Dụng cụ xông nhiệt YS-50DS x1 |  Đế góc x1 |  Thanh cách nhiệt x1 | | | | |
| Kiện 7 gồm: |  Bộ điều khiển x1 |  Rèm che x2 |  Kẹp dính x6 |  Dụng cụ gác tay x2 |  Bộ điều khiển x1 |  USB x1 | |
| Kiện 8 gồm: |  Máy massage SDM-888S x1 | | | | | | |

.017
 IG T
 ỆM H
 G Đ
 .HỒ

Nội dung nhãn phụ hàng hóa

Tên hàng hóa: **THIẾT BỊ MASSAGE MODEL ITB-333F (SOQI BED)**

(1 bộ gồm: 01 máy massage SDM-888S, 03 dụng cụ xông nhiệt YS-50DS, 01 bảng điện tử điều khiển, bộ nguồn, khung 4 chân)

Mã kiểu hàng: ITB-333F

Tháng sản xuất (MM/YYYY):/.....

Thông số kỹ thuật: Điện áp: AC 220-240V/50-60Hz; Công suất tiêu thụ: 1000W

Trọng lượng: 92Kg (Thiết bị và khung).

Kích thước (mm): 2100 x 890 x 550 (Khung chân); 2200 x 1080 x 970 (Thiết bị và khung chân).

Hướng dẫn sử dụng: Xem tài liệu hướng dẫn kèm theo.

Thông tin cảnh báo an toàn: Phụ nữ mang thai, trẻ em dưới 05 tuổi và người đang điều trị bệnh nên tham khảo ý kiến bác sĩ trước khi sử dụng.

Hướng dẫn bảo quản: Chỉ sử dụng ở trong nhà, không để tiếp xúc với nước, làm sạch bề mặt da bằng chất tẩy rửa.

Sản xuất tại: HSIN TEN HEALTH & WEALTH INDUSTRY (HEFEI) CO., LTD.

Đ/C: 669 Chang-jiang West Road, He-fei, An-hui, Trung Quốc.

Nhập khẩu và phân phối bởi: CÔNG TY TNHH HƯNG ĐIỀN.

Đ/C: 345/2 Trần Hưng Đạo, P. Cầu Kho, Quận 1, TP Hồ Chí Minh, Việt Nam

Kiện hàng đồng bộ tháo rời (Kiện 1/8)

Kiện 1
gồm:

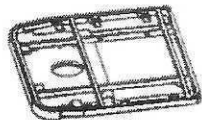

Khung thân trước
x1



Dụng cụ gối
đầu x1



Rèm chân
khung x1



Bộ ốc vít, dụng cụ x3

Tên hàng hóa: **THIẾT BỊ MASSAGE MODEL ITB-333F (SOQI BED)**

(1 bộ gồm: 01 máy massage SDM-888S, 03 dụng cụ xông nhiệt YS-50DS, 01 bảng điện tử điều khiển, bộ nguồn, khung 4 chân)

Mã kiểu hàng: ITB-333F

Tháng sản xuất (MM/YYYY):/.....

Thông số kỹ thuật: Điện áp: AC 220-240V/50-60Hz; Công suất tiêu thụ: 1000W

Trọng lượng: 92Kg (Thiết bị và khung).

Kích thước (mm): 2100 x 890 x 550 (Khung chân); 2200 x 1080 x 970 (Thiết bị và khung chân).

Hướng dẫn sử dụng: Xem tài liệu hướng dẫn kèm theo.

Thông tin cảnh báo an toàn: Phụ nữ mang thai, trẻ em dưới 05 tuổi và người đang điều trị bệnh nên tham khảo ý kiến bác sĩ trước khi sử dụng.

Hướng dẫn bảo quản: Chỉ sử dụng ở trong nhà, không để tiếp xúc với nước, làm sạch bề mặt da bằng chất tẩy rửa.

Sản xuất tại: HSIN TEN HEALTH & WEALTH INDUSTRY (HEFEI) CO., LTD.

Đ/C: 669 Chang-jiang West Road, He-fei, An-hui, Trung Quốc.

Nhập khẩu và phân phối bởi: CÔNG TY TNHH HƯNG ĐIỀN.

Đ/C: 345/2 Trần Hưng Đạo, P. Cầu Kho, Quận 1, TP Hồ Chí Minh, Việt Nam

Kiện hàng đồng bộ tháo rời (Kiện 2/8)

Kiện 2
gồm:

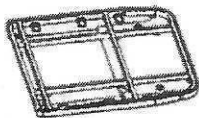

Khung thân sau x1

Tên hàng hóa: **THIẾT BỊ MASSAGE MODEL ITB-333F (SOQI BED)**

(1 bộ gồm: 01 máy massage SDM-888S, 03 dụng cụ xông nhiệt YS-50DS, 01 bảng điện tử điều khiển, bộ nguồn, khung 4 chân)

Mã kiểu hàng: ITB-333F

Tháng sản xuất (MM/YYYY):/.....

Thông số kỹ thuật: Điện áp: AC 220-240V/50-60Hz; Công suất tiêu thụ: 1000W

Trọng lượng: 92Kg (Thiết bị và khung).

Kích thước (mm): 2100 x 890 x 550 (Khung chân); 2200 x 1080 x 970 (Thiết bị và khung chân).

Hướng dẫn sử dụng: Xem tài liệu hướng dẫn kèm theo.

Thông tin cảnh báo an toàn: Phụ nữ mang thai, trẻ em dưới 05 tuổi và người đang điều trị bệnh nên tham khảo ý kiến bác sĩ trước khi sử dụng.

Hướng dẫn bảo quản: Chỉ sử dụng ở trong nhà, không để tiếp xúc với nước, làm sạch bề mặt da bằng chất tẩy rửa.

Sản xuất tại: HSIN TEN HEALTH & WEALTH INDUSTRY (HEFEI) CO., LTD.

Đ/C: 669 Chang-jiang West Road, He-fei, An-hui, Trung Quốc.

Nhập khẩu và phân phối bởi: CÔNG TY TNHH HƯNG ĐIỀN.

Đ/C: 345/2 Trần Hưng Đạo, P. Cầu Kho, Quận 1, TP Hồ Chí Minh, Việt Nam

Kiện hàng đồng bộ tháo rời (Kiện 3/8)

Kiện 3
gồm:



Kệ sắt x1



Thanh đỡ dài x1



Thanh đỡ ngắn x1



Chân khung x2



Tấm đệm x1



Trục x2



Dụng cụ Hỗ trợ xoay x6

Tên hàng hóa: **THIẾT BỊ MASSAGE MODEL ITB-333F (SOQI BED)**

(1 bộ gồm: 01 máy massage SDM-888S, 03 dụng cụ xông nhiệt YS-50DS, 01 bảng điện tử điều khiển, bộ nguồn, khung 4 chân)

Mã kiểu hàng: ITB-333F

Tháng sản xuất (MM/YYYY):/.....

Thông số kỹ thuật: Điện áp: AC 220-240V/50-60Hz; Công suất tiêu thụ: 1000W

Trọng lượng: 92Kg (Thiết bị và khung).

Kích thước (mm): 2100 x 890 x 550 (Khung chân); 2200 x 1080 x 970 (Thiết bị và khung chân).

Hướng dẫn sử dụng: Xem tài liệu hướng dẫn kèm theo.

Thông tin cảnh báo an toàn: Phụ nữ mang thai, trẻ em dưới 05 tuổi và người đang điều trị bệnh nên tham khảo ý kiến bác sĩ trước khi sử dụng.

Hướng dẫn bảo quản: Chỉ sử dụng ở trong nhà, không để tiếp xúc với nước, làm sạch bề mặt da bằng chất tẩy rửa.

Sản xuất tại: HSIN TEN HEALTH & WEALTH INDUSTRY (HEFEI) CO., LTD.

Đ/C: 669 Chang-jiang West Road, He-fei, An-hui, Trung Quốc.

Nhập khẩu và phân phối bởi: CÔNG TY TNHH HƯNG ĐIỀN.

Đ/C: 345/2 Trần Hưng Đạo, P. Cầu Kho, Quận 1, TP Hồ Chí Minh, Việt Nam

Kiện hàng đồng bộ tháo rời (Kiện 4/8)

Kiện 4
gồm:



Dụng cụ xông nhiệt YS-50DS x1



Đế góc x1



Thanh cách nhiệt x1



Tên hàng hóa: **THIẾT BỊ MASSAGE MODEL ITB-333F (SOQI BED)**

(1 bộ gồm: 01 máy massage SDM-888S, 03 dụng cụ xông nhiệt YS-50DS, 01 bảng điện tử điều khiển, bộ nguồn, khung 4 chân)

Mã kiểu hàng: ITB-333F

Tháng sản xuất (MM/YYYY):/.....

Thông số kỹ thuật: Điện áp: AC 220-240V/50-60Hz; Công suất tiêu thụ: 1000W

Trọng lượng: 92Kg (Thiết bị và khung).

Kích thước (mm): 2100 x 890 x 550 (Khung chân); 2200 x 1080 x 970 (Thiết bị và khung chân).

Hướng dẫn sử dụng: Xem tài liệu hướng dẫn kèm theo.

Thông tin cảnh báo an toàn: Phụ nữ mang thai, trẻ em dưới 05 tuổi và người đang điều trị bệnh nên tham khảo ý kiến bác sĩ trước khi sử dụng.

Hướng dẫn bảo quản: Chỉ sử dụng ở trong nhà, không để tiếp xúc với nước, làm sạch bề mặt da bằng chất tẩy rửa.

Sản xuất tại: HSIN TEN HEALTH & WEALTH INDUSTRY (HEFEI) CO., LTD.

Đ/C: 669 Chang-jiang West Road, He-fei, An-hui, Trung Quốc.

Nhập khẩu và phân phối bởi: CÔNG TY TNHH HƯNG ĐIỀN.

Đ/C: 345/2 Trần Hưng Đạo, P. Cầu Kho, Quận 1, TP Hồ Chí Minh, Việt Nam

Kiện hàng đồng bộ tháo rời (Kiện 5/8)

Kiện 5
gồm:



Tên hàng hóa: **THIẾT BỊ MASSAGE MODEL ITB-333F (SOQI BED)**

(1 bộ gồm: 01 máy massage SDM-888S, 03 dụng cụ xông nhiệt YS-50DS, 01 bảng điện tử điều khiển, bộ nguồn, khung 4 chân)

Mã kiểu hàng: ITB-333F

Tháng sản xuất (MM/YYYY):/.....

Thông số kỹ thuật: Điện áp: AC 220-240V/50-60Hz; Công suất tiêu thụ: 1000W

Trọng lượng: 92Kg (Thiết bị và khung).

Kích thước (mm): 2100 x 890 x 550 (Khung chân); 2200 x 1080 x 970 (Thiết bị và khung chân).

Hướng dẫn sử dụng: Xem tài liệu hướng dẫn kèm theo.

Thông tin cảnh báo an toàn: Phụ nữ mang thai, trẻ em dưới 05 tuổi và người đang điều trị bệnh nên tham khảo ý kiến bác sĩ trước khi sử dụng.

Hướng dẫn bảo quản: Chỉ sử dụng ở trong nhà, không để tiếp xúc với nước, làm sạch bề mặt da bằng chất tẩy rửa.

Sản xuất tại: HSIN TEN HEALTH & WEALTH INDUSTRY (HEFEI) CO., LTD.

Đ/C: 669 Chang-jiang West Road, He-fei, An-hui, Trung Quốc.

Nhập khẩu và phân phối bởi: CÔNG TY TNHH HƯNG ĐIỀN.

Đ/C: 345/2 Trần Hưng Đạo, P. Cầu Kho, Quận 1, TP Hồ Chí Minh, Việt Nam

Kiện hàng đồng bộ tháo rời (Kiện 6/8)

Kiện 6
gồm:

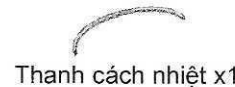
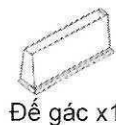

Tên hàng hóa: THIẾT BỊ MASSAGE MODEL ITB-333F (SOQI BED)

(1 bộ gồm: 01 máy massage SDM-888S, 03 dụng cụ xông nhiệt YS-50DS, 01 bảng điện tử điều khiển, bộ nguồn, khung 4 chân)

Mã kiểu hàng: ITB-333F

Tháng sản xuất (MM/YYYY):/.....

Thông số kỹ thuật: Điện áp: AC 220-240V/50-60Hz; Công suất tiêu thụ: 1000W

Trọng lượng: 92Kg (Thiết bị và khung).

Kích thước (mm): 2100 x 890 x 550 (Khung chân); 2200 x 1080 x 970 (Thiết bị và khung chân).

Hướng dẫn sử dụng: Xem tài liệu hướng dẫn kèm theo.

Thông tin cảnh báo an toàn: Phụ nữ mang thai, trẻ em dưới 05 tuổi và người đang điều trị bệnh nên tham khảo ý kiến bác sĩ trước khi sử dụng.

Hướng dẫn bảo quản: Chỉ sử dụng ở trong nhà, không để tiếp xúc với nước, làm sạch bề mặt da bằng chất tẩy rửa.

Sản xuất tại: HSIN TEN HEALTH & WEALTH INDUSTRY (HEFEI) CO., LTD.

Đ/C: 669 Chang-jiang West Road, He-fei, An-hui, Trung Quốc.

Nhập khẩu và phân phối bởi: CÔNG TY TNHH HƯNG ĐIỆN.

Đ/C: 345/2 Trần Hưng Đạo, P. Cầu Kho, Quận 1, TP Hồ Chí Minh, Việt Nam

Kiện hàng đồng bộ tháo rời (Kiện 7/8)

Kiện 7
gồm:



Bộ điều khiển
x1



Rèm che x2



Kẹp đứng x6



Dụng cụ
gác tay x2



Bộ điều
khiển x1

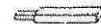

USB x1

Tên hàng hóa: THIẾT BỊ MASSAGE MODEL ITB-333F (SOQI BED)

(1 bộ gồm: 01 máy massage SDM-888S, 03 dụng cụ xông nhiệt YS-50DS, 01 bảng điện tử điều khiển, bộ nguồn, khung 4 chân)

Mã kiểu hàng: ITB-333F

Tháng sản xuất (MM/YYYY):/.....

Thông số kỹ thuật: Điện áp: AC 220-240V/50-60Hz; Công suất tiêu thụ: 1000W

Trọng lượng: 92Kg (Thiết bị và khung).

Kích thước (mm): 2100 x 890 x 550 (Khung chân); 2200 x 1080 x 970 (Thiết bị và khung chân).

Hướng dẫn sử dụng: Xem tài liệu hướng dẫn kèm theo.

Thông tin cảnh báo an toàn: Phụ nữ mang thai, trẻ em dưới 05 tuổi và người đang điều trị bệnh nên tham khảo ý kiến bác sĩ trước khi sử dụng.

Hướng dẫn bảo quản: Chỉ sử dụng ở trong nhà, không để tiếp xúc với nước, làm sạch bề mặt da bằng chất tẩy rửa.

Sản xuất tại: HSIN TEN HEALTH & WEALTH INDUSTRY (HEFEI) CO., LTD.

Đ/C: 669 Chang-jiang West Road, He-fei, An-hui, Trung Quốc.

Nhập khẩu và phân phối bởi: CÔNG TY TNHH HƯNG ĐIỆN.

Đ/C: 345/2 Trần Hưng Đạo, P. Cầu Kho, Quận 1, TP Hồ Chí Minh, Việt Nam

Kiện hàng đồng bộ tháo rời (Kiện 8/8)

Kiện 8
gồm:



Chi Machine x1

Hướng dẫn lắp ráp

Thiết bị massage model ITB-333F (SOQI Bed)

Bước 1: Cố định khung thân trước và khung thân sau bằng các con ốc tương ứng và cờ lê số 16/18 như hình hướng dẫn dưới đây:

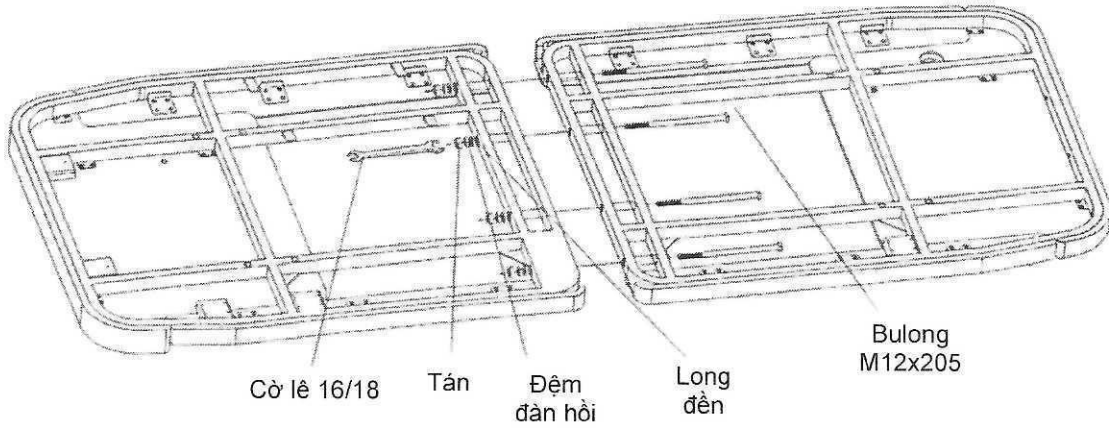

Bước 2: Ráp 2 chân sắt và cố định bằng bulong M10x50 như hình hướng dẫn dưới đây:

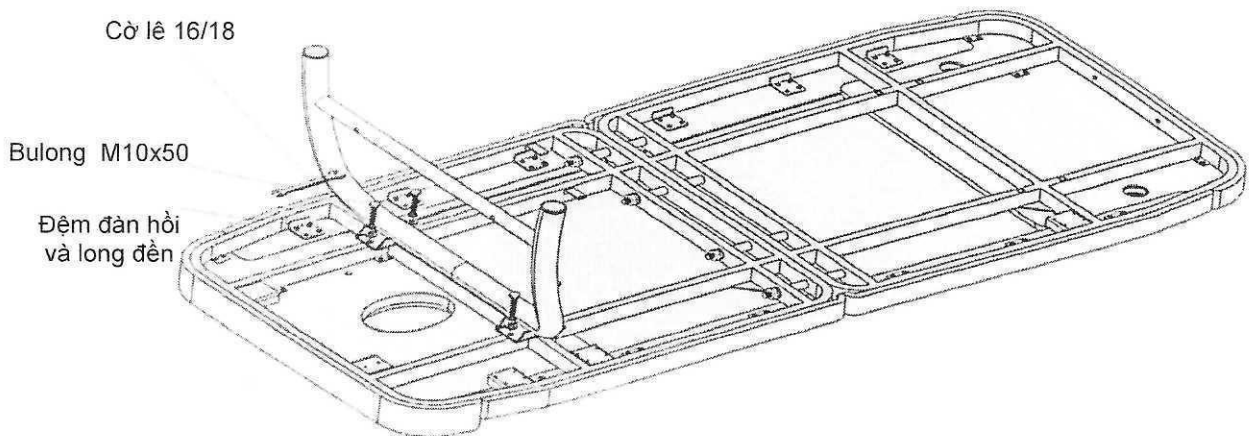

Bước 3: Gắn kệ sắt vào giữa 2 chân sắt, và cố định bằng bulong M10x50 như hình hướng dẫn dưới đây:

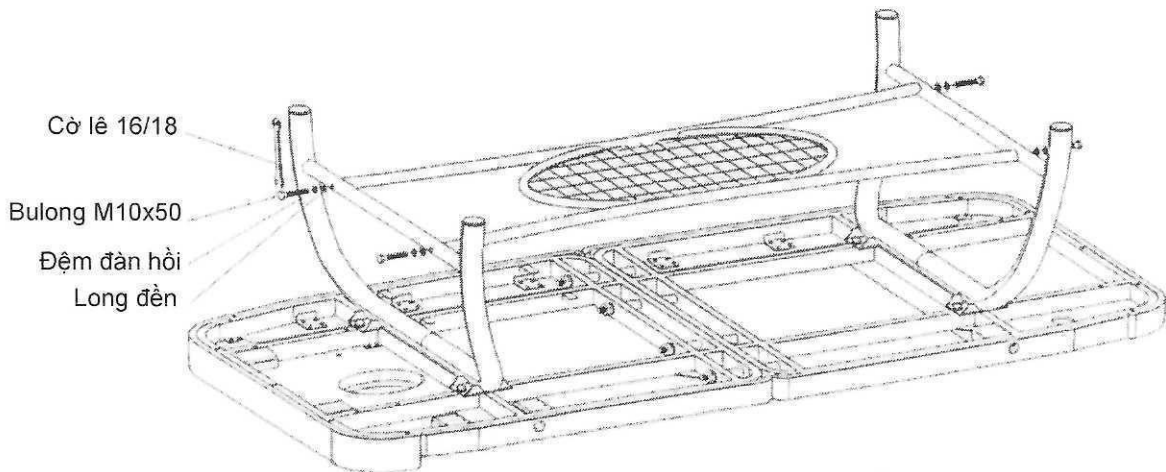

3430
 CÔNG
 HNH
 ỦN
 1 TP

Bước 4: Gắn hộp nguồn vào khung, cố định với khung bằng ke vuông góc chữ L và bulong M4x9, dùng cờ lê lục giác 5/32" để vặn chặt như hình hướng dẫn dưới đây:

Lưu ý: hướng công tắc hộp nguồn ra mặt ngoài, có thể lật ngược khung chân sau khi hoàn thành bước này.

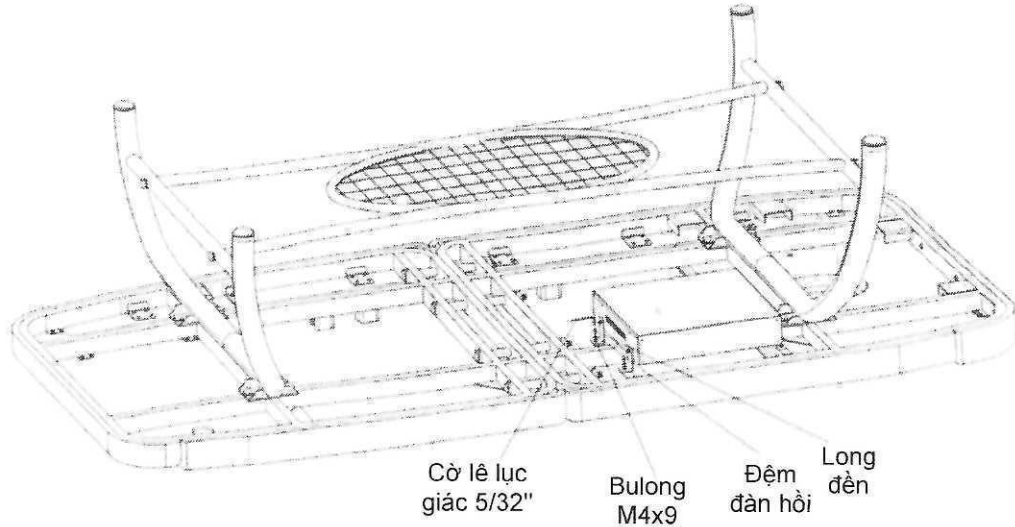

Bước 5: Gắn yên xoay vào 3 vị trí ở mép khung thân trước, khung thân sau, cố định bằng bulong M4x9 và M4x12 như hình hướng dẫn dưới đây:

Lưu ý: Nếu cảm giác thân giường chưa cân bằng, có thể dùng cờ lê tương ứng để điều chỉnh độ cao của chân, và không nên có khoảng cách giữa chân và mặt đất.

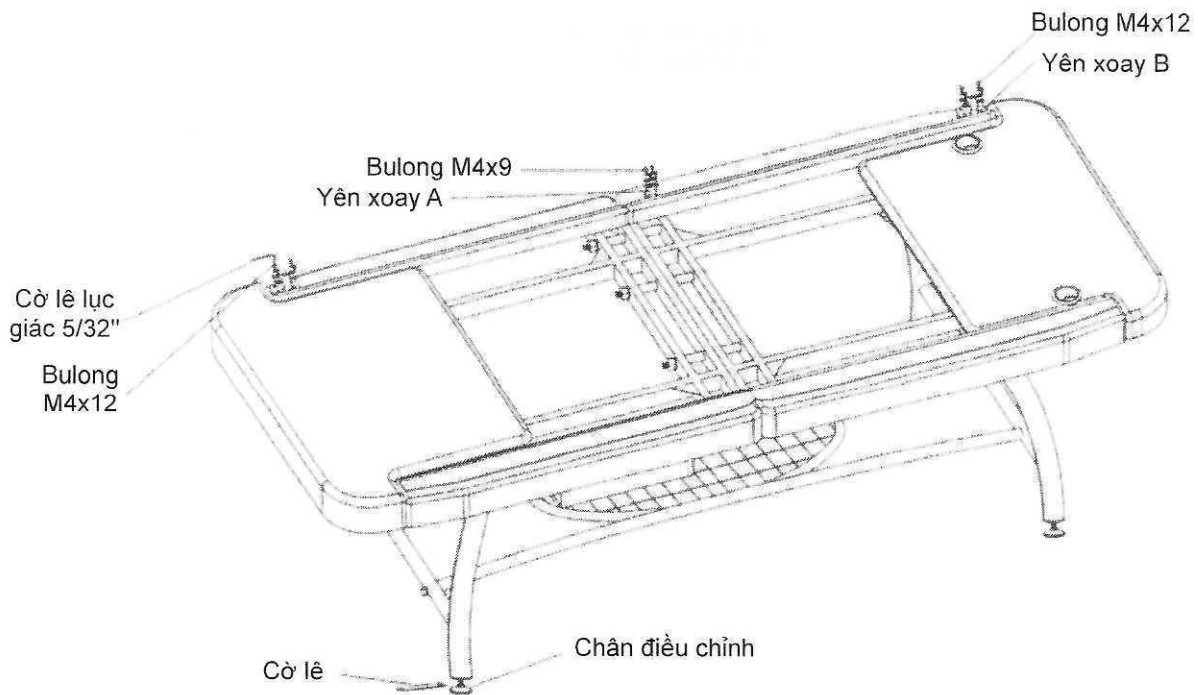

Bước 6: Lắp trục quay inox vào yên xoay, dùng cờ lê lục giác M3 để cố định trục như hình hướng dẫn dưới đây:

Lưu ý: Gắn các ngàm hỗ trợ xoay vào trục trước khi lắp trục.

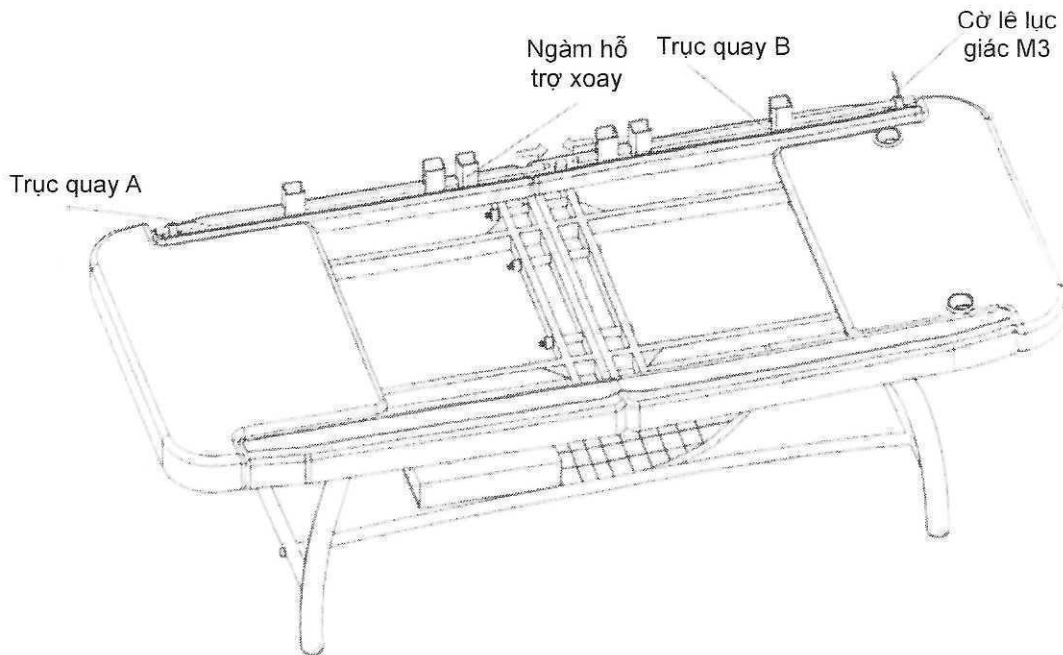

Bước 7: Lắp thanh đỡ gắn vào đầu khung chân, cố định bằng bulong 1/4"x35 như hình hướng dẫn dưới đây:

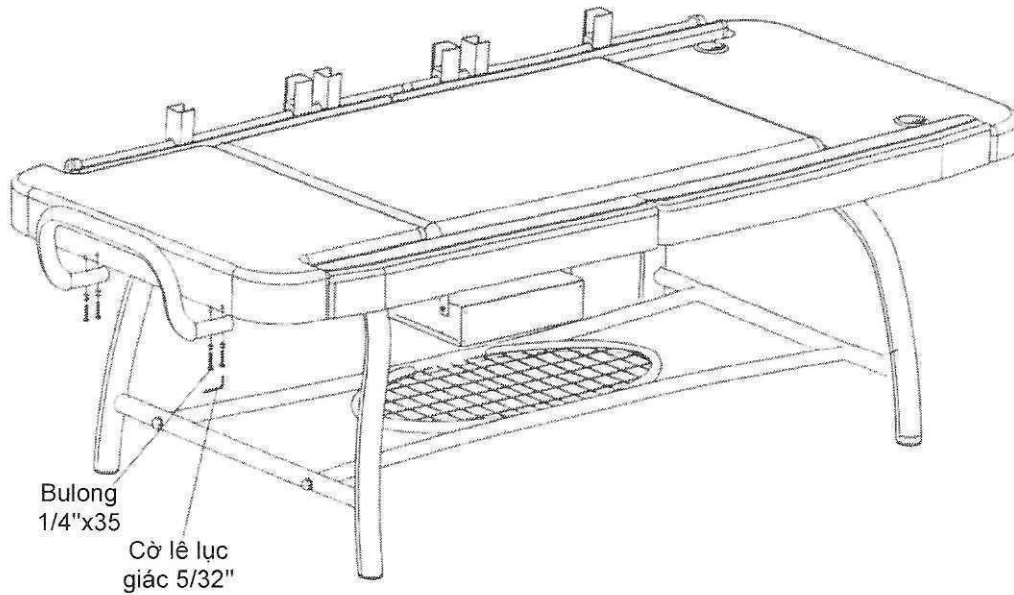

Bước 8: Lắp thanh đỡ dài vào bên hông khung chân, cố định bằng bulong 1/4"x35 như hình hướng dẫn dưới đây:

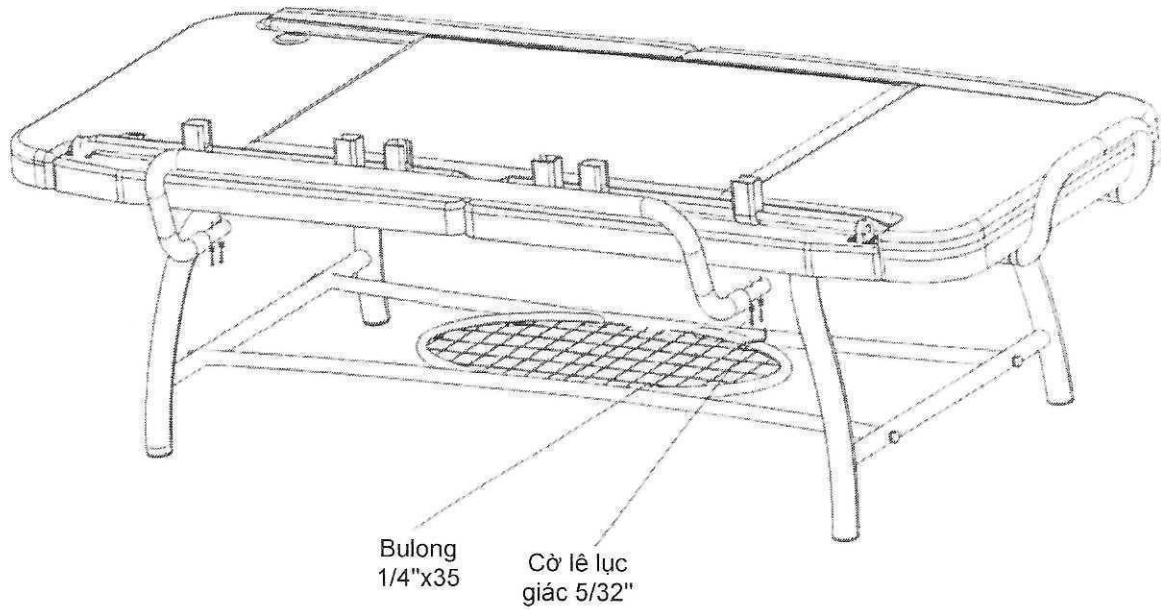

Bước 9: Lắp bảng điều khiển vào phần đầu khung chân, cố định bằng bulong 1/4" x13 (ngắn) như hình hướng dẫn dưới đây:

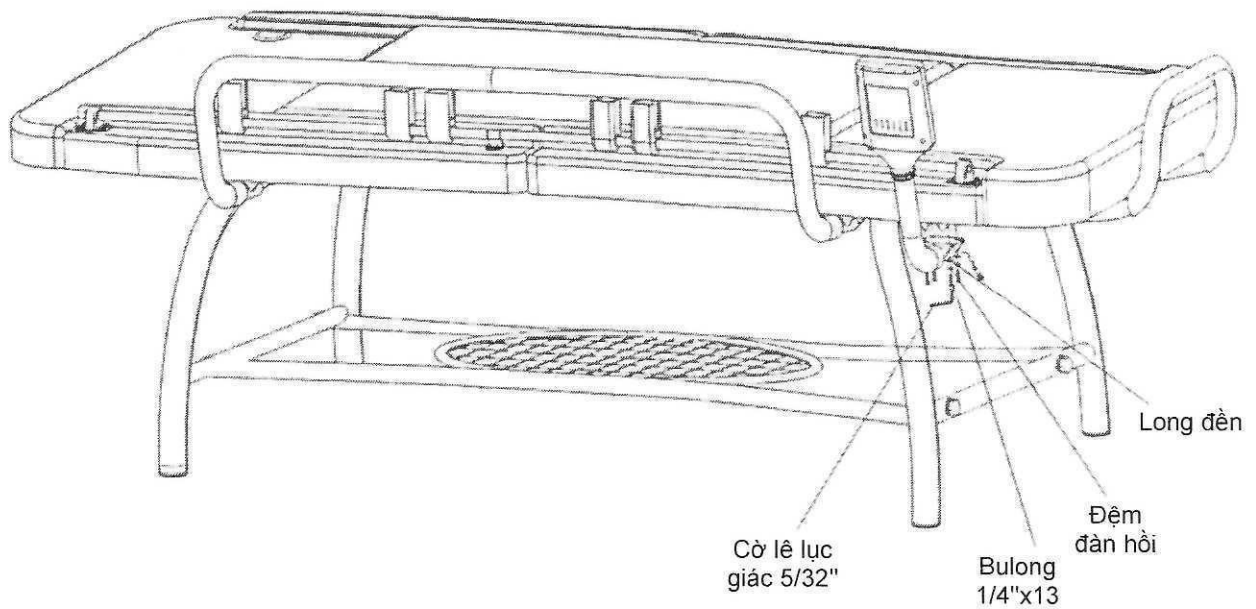

Bước 10: Lắp dụng cụ xông nhiệt thứ 1, lần lượt đưa thanh trượt vào khớp với ngàm hỗ trợ xoay như hình hướng dẫn dưới đây:

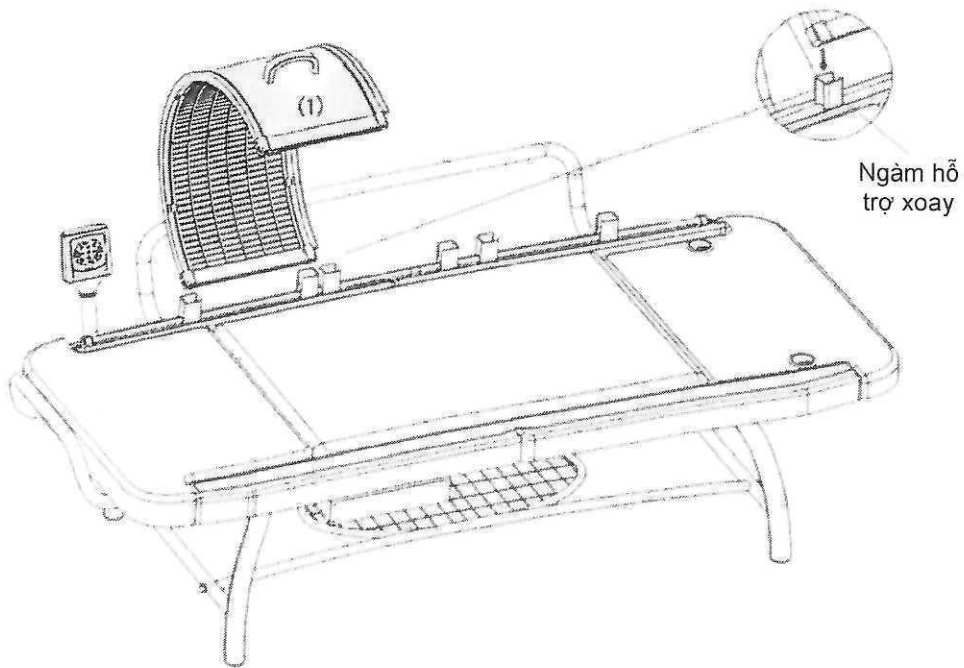

Bước 11: Tương tự lắp dụng cụ xông nhiệt thứ 2, thứ 3, sau đó cắm dây điện vào ổ điện nằm phía sau bộ nguồn.

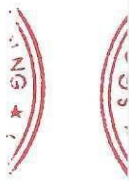
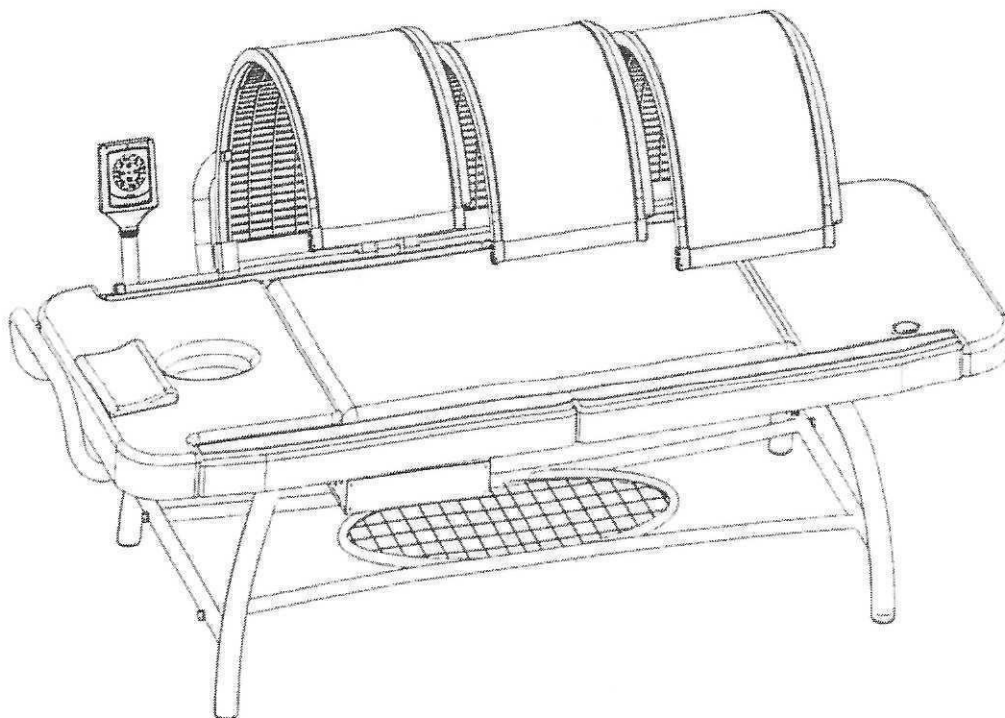

Bước 12: Đặt máy massage SDM-888S ở cuối khung chân, luồn dây điện qua lỗ có nắp màu xám ở mặt trên khung để cố định dây.

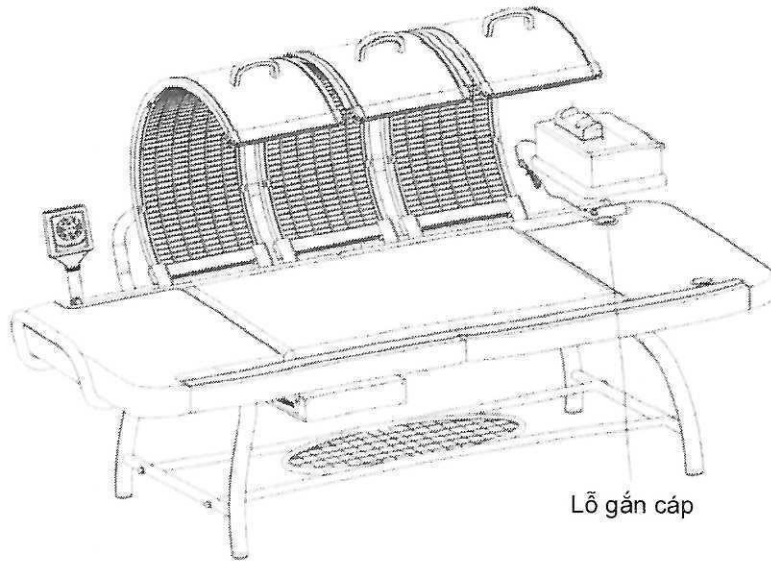

Bước 13: Sau khi các bộ phận đều được lắp đặt hoàn chỉnh, tiến hành cắm tất cả dây điện vào ổ cắm ở mặt sau bộ nguồn.

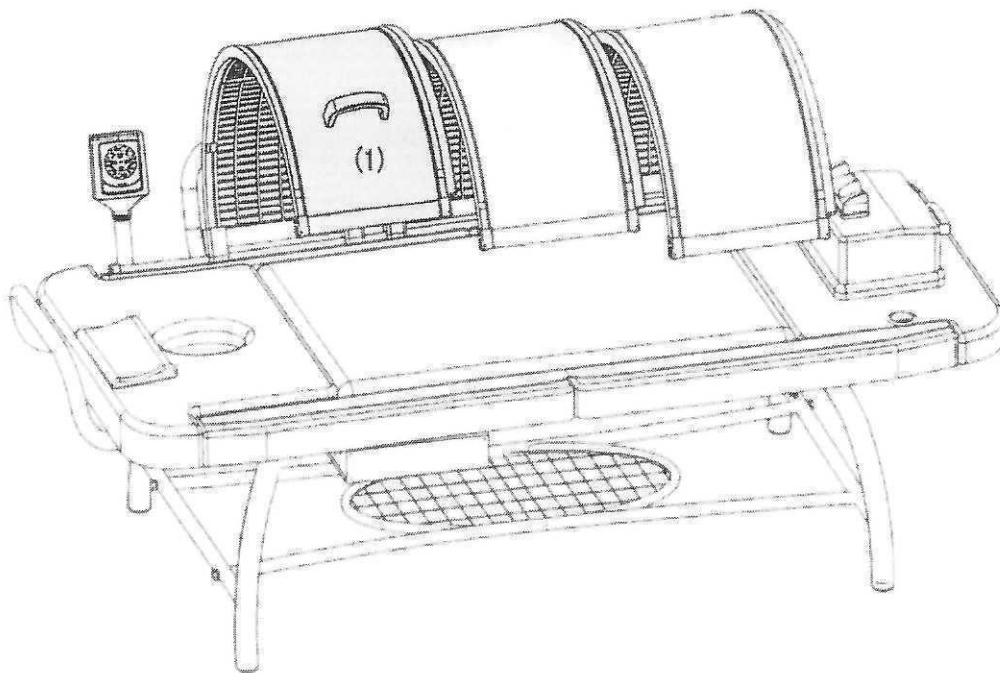
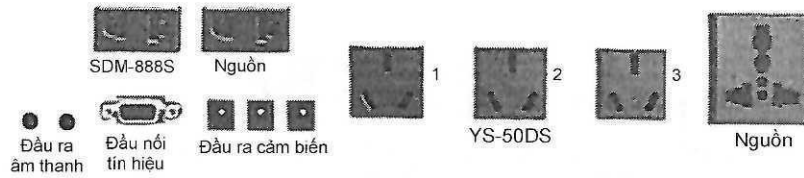

Bước 14: Lắp rèm che cho chân khung

1. Trải các mảnh rèm ra, gồm có 2 mảnh dài dành cho bên trái và bên phải, và 2 mảnh ngắn dành cho đầu và đuôi khung.
2. Đầu tiên, lắp mảnh rèm dài có lỗ chữ nhật cho bên có bộ nguồn bằng cách treo vào các móc ở phía trong khung (như hình 1), tương tự gắn các mảnh rèm còn lại.
3. Buộc các sợi dây thắt vào các khung tương ứng (như hình 2).
4. Dán các mối nối giữa 2 mảnh rèm.
5. Sau khi hoàn thành, phối cảnh tổng thể của thiết bị như hình 3.

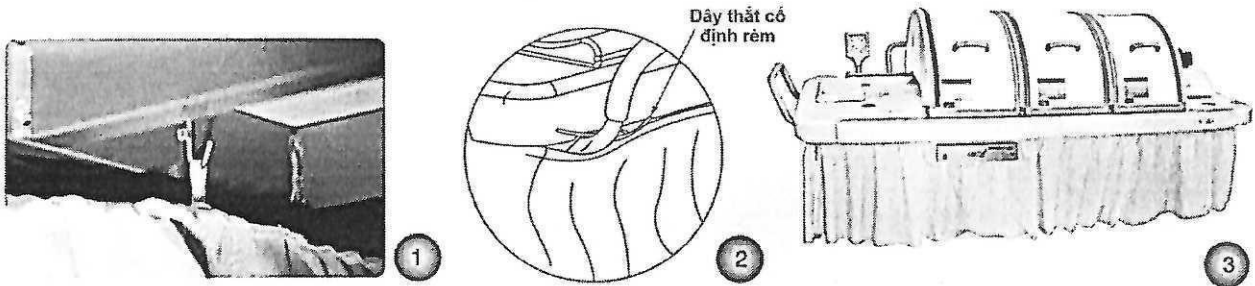
**Bước 15:** Gắn rèm cách nhiệt cho dụng cụ xông nhiệt

1. Rèm cách nhiệt có hình dạng như hình 4.
2. Gắn rèm trên dụng cụ xông nhiệt thứ 1 như hình 5, tương tự gắn mảnh rèm còn lại vào cuối dụng cụ xông nhiệt thứ 3.

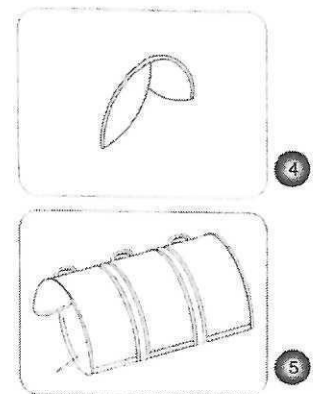

Sơ đồ kết nối các thiết bị với nguồn điện

Thiết bị massage model ITB-333F (SOQI Bed)

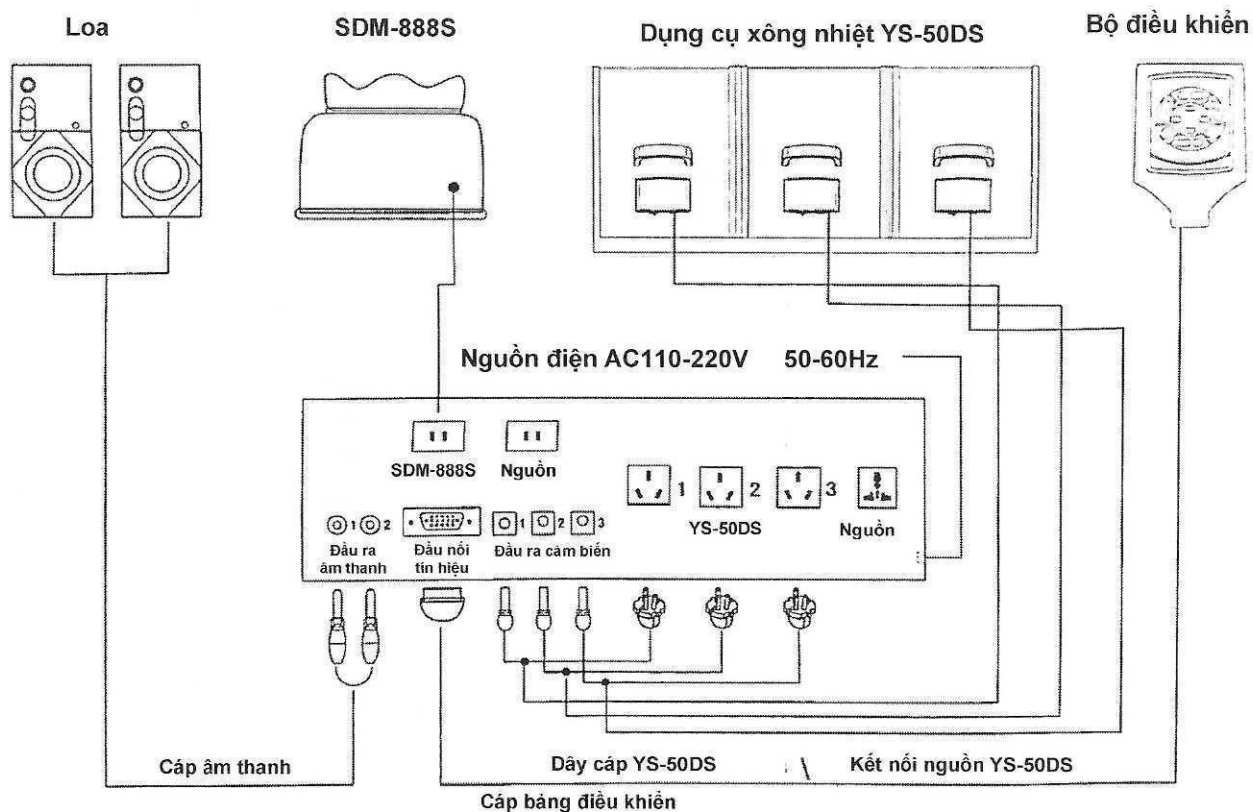

Hướng dẫn sử dụng

THIẾT BỊ MASSAGE MODEL ITB-333F (SOQI Bed)

1. Hướng dẫn sử dụng:

1.1. Cách thao tác mở/tắt thiết bị

- Sau khi thiết bị đã được lắp ráp xong, xác nhận dây điện và nguồn điện được kết nối chính xác, thì có thể bắt đầu thao tác mở máy.
- Máy được thao tác trên bảng điều khiển, gồm 3 chức năng chính: điều khiển dụng cụ xông nhiệt YS-50DS, điều khiển thiết bị massage SDM-888S (Chi Machine), điều khiển âm nhạc; có thể sử dụng đồng thời cả 3 chức năng hoặc sử dụng từng chức năng riêng lẻ.
- Cắm dây nguồn, mở công tắc nguồn tại hộp nguồn chung, khi đó máy đang mở ở trạng thái chờ.

a. Cài đặt và mở/tắt dụng cụ xông nhiệt YS-50DS:

- Đầu tiên thiết lập thời gian trên bộ điều khiển, mỗi một nút “SET” tương ứng với một dụng cụ xông nhiệt YS-50DS, thời gian có thể cài đặt từ 0~60 phút, mỗi lần nhấn tăng lên 15 phút (0, 15, 30, 45, 60); trong lúc thiết lập thời gian, số hiển thị nhấp nháy liên tục, lúc này máy chưa hoạt động.
- Sau khi thiết lập thời gian theo nhu cầu sử dụng, tiếp tục nhấn nút “YS-50 ON/OFF” để máy bắt đầu hoạt động (nhìn vào số thời gian hiển thị sáng, không nhấp nháy, để nhận biết máy đang hoạt động).
- Thời gian được hiển thị dưới dạng đếm ngược, khi hết giờ, thời gian hiển thị là “0”, đồng thời máy phát ra tiếng thông báo và tự ngắt nguồn điện.
- Cuối cùng, tắt nút nguồn và rút dây nguồn.

*** Trường hợp cần tắt máy khi máy còn đang hoạt động, nhấn nút “YS-50 ON/OFF” để thời gian trở về “0”, sau đó mới tắt nút nguồn và rút dây nguồn.

b. Cài đặt và mở/tắt thiết bị massage SDM-888S (Chi-Machine):

- Khi máy mở ở trạng thái chờ, đầu tiên thiết lập thời gian cho máy bằng cách nhấn nút “SET” trên bộ điều khiển, thời gian có thể cài đặt từ 0~30 phút, 10 phút đầu mỗi lần nhấn tăng lên 1 phút, 20 phút tiếp theo mỗi lần nhấn tăng lên 5 phút (01, 02, 03, 04, 05, 06, 07, 08, 09, 10, 15, 20, 25, 30); trong lúc thiết lập thời gian, số hiển thị sẽ nhấp nháy liên tục, lúc này máy chưa hoạt động.
- Sau khi thiết lập thời gian theo nhu cầu sử dụng, tiếp tục nhấn nút “SDM ON/OFF” để máy bắt đầu hoạt động (nhìn vào số thời gian hiển thị sáng, không nhấp nháy, để nhận biết máy đang hoạt động).
- Thời gian được hiển thị dưới dạng đếm ngược, khi hết giờ, thời gian hiển thị là “0”, đồng thời máy phát ra tiếng thông báo và tự ngắt nguồn điện.

- Cuối cùng, tắt nút nguồn và rút dây nguồn.

*** Trường hợp cần tắt máy khi máy còn đang hoạt động, nhấn nút “SDM ON/OFF” để thời gian trở về “0”, sau đó mới tắt nút nguồn và rút dây nguồn.

c. Cách mở/tắt nhạc:

- Cắm USB vào đầu cắm USB tại hộp nguồn, mở nút nguồn để máy hoạt động ở trạng thái chờ.
- Trên bộ điều khiển, nhấn nút “▶” để chức năng âm nhạc bắt đầu hoạt động.
- Nhấn nút “+” để tăng âm lượng, hoặc nút “-” để giảm âm lượng.
- Nhấn nút “||” để tạm dừng nhạc, và nhấn lại nút “▶” để tiếp tục phát nhạc.

*** Trường hợp cần tắt nhạc khi máy còn đang hoạt động, nhấn nút “||” dừng nhạc, sau đó mới tắt nút nguồn và rút dây nguồn.

1.2. Một vài lưu ý khác:

- Trong quá trình sử dụng, tùy theo tình trạng thực tế có thể dịch chuyển vị trí dụng cụ xông nhiệt YS-50DS và thiết bị massage SDM-888S cho phù hợp với nhu cầu sử dụng, chú ý chiều dài dây điện khi dịch chuyển máy.
- Kèm theo mỗi dụng cụ xông nhiệt, có phụ kiện đôn cao để điều chỉnh phù hợp với thân hình của người dùng.
- Dụng cụ xông nhiệt chỉ được sử dụng thông qua bộ điều khiển chung, không được tháo rời sử dụng.

1.3. Những đối tượng cần tham khảo ý kiến bác sĩ trước khi sử dụng:

- Trẻ sơ sinh, trẻ em dưới 5 tuổi, phụ nữ mang thai và đang cho con bú;
- Người mắc các bệnh cấp tính, bệnh tim mạch, bệnh hiểm nghèo;
- Người đang sốt cao (nhiệt độ cơ thể từ 38°C trở lên), người đang trong quá trình trị liệu, người vừa trải qua phẫu thuật có vết thương chưa lành;
- Người dị ứng với nhiệt, tia sáng, hoặc sau khi sử dụng da bị bỏng đỏ, ngứa, sưng phù.

2. Thông tin cảnh báo an toàn:

- Không nên dùng chung ổ cắm với các thiết bị điện khác;
- Không dùng vải hoặc chăn mền đắp lên dụng cụ xông nhiệt khiến thiết bị không thoáng khí thoát nhiệt được;
- Không dùng trong môi trường có nhiệt độ dưới 0°C hoặc trên 40°C; nơi ẩm thấp hoặc nơi dễ tiếp xúc với nước.
- Tránh để dụng cụ xông nhiệt tiếp xúc trực tiếp với mắt.

3. Hướng dẫn bảo quản:



- Chỉ sử dụng ở trong nhà, không để tiếp xúc với nước, làm sạch bề mặt da bằng xà phòng tắm và khăn sạch/mềm;
- Khi vệ sinh bề mặt máy, nên dùng khăn ướt hoặc vải mềm thấm ít chất rửa mang tính kiềm lau nhẹ nhàng lên máy.

Chú ý! Không được sử dụng dung dịch pha loãng, xăng dầu, nhớt để lau máy.

- Khi gặp tình trạng dưới đây, lập tức ngưng sử dụng và thông báo cho Công ty hoặc nhân viên kinh doanh phụ trách khu vực:
 - ✓ Trong lúc sử dụng đầu cắm điện phát nóng;
 - ✓ Bộ điều khiển gặp sự cố;
 - ✓ Dây điện bị trầy xước hoặc hư hỏng;
 - ✓ Những tình trạng bất thường khác.

Chú ý! Không được tự tháo gỡ, sửa chữa sản phẩm.

